



Jongen Werkzeugtechnik

Sonderaktion Frühjahr 2018

Bohrwerkzeuge mit Bohrplatten



Set 2018-20 - Bohrwerkzeug Type D01 (BP 04)

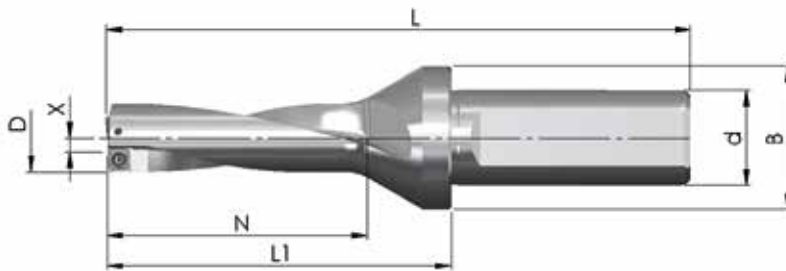

| Artikelnummer | D | N | L ₁ | L | d _{h6} | B | Z | X max. | Listenpreise |
|--|------|------|----------------|-----|-----------------|----|-----|--------|--------------|
| BW-14-42-20-04 | 14,0 | 42,0 | 69 | 119 | 20 | 30 | 1+1 | 0,25 | 203,00 € |
| BW-14,5-45-20-04 | 14,5 | 43,5 | 72 | 122 | 20 | 30 | 1+1 | 0,25 | 203,00 € |
| BW-15-45-20-04 | 15,0 | 45,0 | 72 | 122 | 20 | 30 | 1+1 | 0,25 | 203,00 € |
| BW-15,5-48-20-04 | 15,5 | 46,5 | 75 | 125 | 20 | 30 | 1+1 | 0,25 | 203,00 € |
| BW-16-48-20-04 | 16,0 | 48,0 | 75 | 125 | 20 | 30 | 1+1 | 0,25 | 203,00 € |
| 10 Stück (1 Verpackungseinheit) JDD01-04T2R04-HT60 | | | | | | | | | 76,50 € |

Sonderpreis für EINEN der oben genannten Bohrer inkl. 1 VPE Bohrplatten: **113,00 €**

Set 2018-21 - Bohrwerkzeug Type D02 (BP 05)

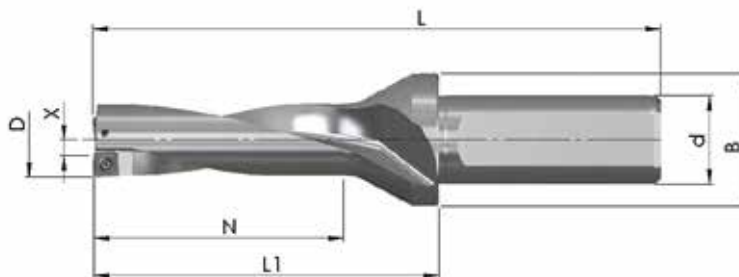

| Artikelnummer | D | N | L ₁ | L | d _{h6} | B | Z | X max. | Listenpreise |
|--|------|------|----------------|-----|-----------------|----|-----|--------|--------------|
| BW-16,5-51-20-05 | 16,5 | 49,5 | 78 | 128 | 20 | 30 | 1+1 | 0,40 | 203,00 € |
| BW-17-51-20-05 | 17,0 | 51,0 | 78 | 128 | 20 | 30 | 1+1 | 0,40 | 203,00 € |
| BW-17,5-54-20-05 | 17,5 | 52,5 | 81 | 131 | 20 | 30 | 1+1 | 0,40 | 203,00 € |
| BW-18-54-20-05 | 18,0 | 54,0 | 81 | 131 | 20 | 30 | 1+1 | 0,40 | 203,00 € |
| 10 Stück (1 Verpackungseinheit) JDD02-05T2R04-HT60 | | | | | | | | | 78,50 € |

Sonderpreis für EINEN der oben genannten Bohrer inkl. 1 VPE Bohrplatten: **117,00 €**

Set 2018-22 - Bohrwerkzeug Type D03 (BP 06)

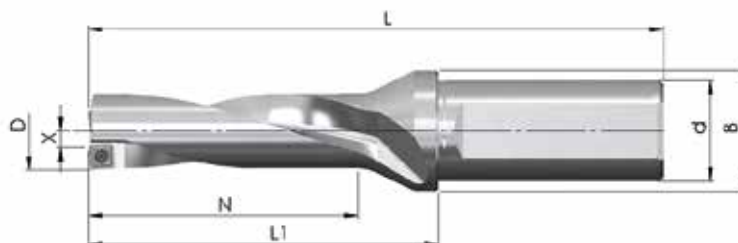

| Artikelnummer | D | N | L ₁ | L | d _{h6} | B | Z | X max. | Listenpreise |
|--|------|------|----------------|-----|-----------------|----|-----|--------|--------------|
| BW-18,5-57-25-06 | 18,5 | 55,5 | 84 | 140 | 25 | 30 | 1+1 | 0,5 | 203,00 € |
| BW-19-57-25-06 | 19,0 | 57,0 | 84 | 140 | 25 | 30 | 1+1 | 0,5 | 203,00 € |
| BW-19,5-60-25-06 | 19,5 | 58,5 | 87 | 143 | 25 | 30 | 1+1 | 0,5 | 203,00 € |
| BW-20-60-25-06 | 20,0 | 60,0 | 87 | 143 | 25 | 30 | 1+1 | 0,5 | 230,00 € |
| BW-20,5-63-25-06 | 20,5 | 61,5 | 90 | 146 | 25 | 30 | 1+1 | 0,5 | 230,00 € |
| 10 Stück (1 Verpackungseinheit) JDD03-06T2R06-HT60 | | | | | | | | | 82,00 € |

Sonderpreis für EINEN der oben genannten Bohrer inkl. 1 VPE Bohrplatten: **125,00 €**

Set 2018-23 - Bohrwerkzeug Type D04 (BP 07)

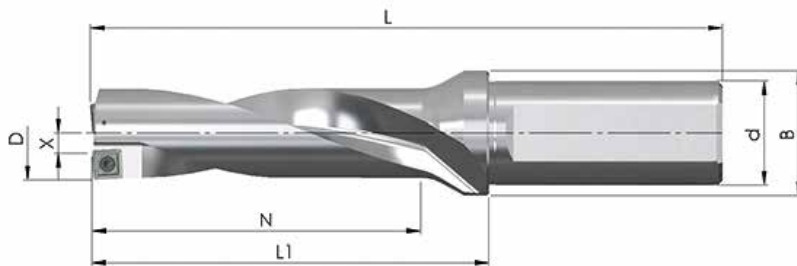

| Artikelnummer | D | N | L ₁ | L | d _{h6} | B | Z | X max. | Listenpreise |
|--|------|------|----------------|-----|-----------------|----|-----|--------|--------------|
| BW-21-63-25-07 | 21,0 | 63,0 | 90 | 146 | 25 | 30 | 1+1 | 0,5 | 230,00 € |
| BW-21,5-63-25-07 | 21,5 | 64,5 | 90 | 146 | 25 | 30 | 1+1 | 0,5 | 230,00 € |
| BW-22-66-25-07 | 22,0 | 66,0 | 92 | 148 | 25 | 30 | 1+1 | 0,5 | 230,00 € |
| BW-22,5-69-25-07 | 22,5 | 67,5 | 95 | 151 | 25 | 30 | 1+1 | 0,5 | 230,00 € |
| BW-23-69-25-07 | 23,0 | 69,0 | 95 | 151 | 25 | 30 | 1+1 | 0,5 | 230,00 € |
| BW-23,5-72-25-07 | 23,5 | 70,5 | 98 | 154 | 25 | 30 | 1+1 | 0,5 | 230,00 € |
| BW-24-72-25-07 | 24,0 | 72,0 | 98 | 154 | 25 | 30 | 1+1 | 0,5 | 230,00 € |
| 10 Stück (1 Verpackungseinheit) JDD04-07T2R06-HT60 | | | | | | | | | 83,00 € |

Sonderpreis für EINEN der oben genannten Bohrer inkl. 1 VPE Bohrplatten: **132,00 €**

Set 2018-24 - Bohrwerkzeug Type D05 (BP 08)

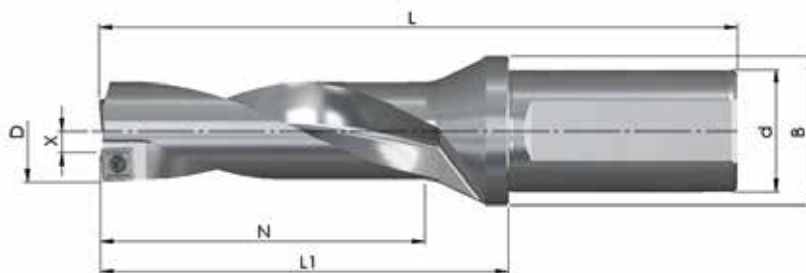

| Artikelnummer | D | N | L ₁ | L | d _{h6} | B | Z | X max. | Listenpreise |
|--|------|------|----------------|-----|-----------------|----|-----|--------|--------------|
| BW-24,5-75-32-08 | 24,5 | 73,5 | 101 | 161 | 32 | 39 | 1+1 | 0,5 | 230,00 € |
| BW-25-75-32-08 | 25,0 | 75,0 | 101 | 161 | 32 | 39 | 1+1 | 0,5 | 244,00 € |
| BW-25,5-78-32-08 | 25,5 | 76,5 | 104 | 164 | 32 | 39 | 1+1 | 0,5 | 244,00 € |
| BW-26-78-32-08 | 26,0 | 78,0 | 104 | 164 | 32 | 39 | 1+1 | 0,5 | 244,00 € |
| BW-26,5-81-32-08 | 26,5 | 79,5 | 107 | 167 | 32 | 39 | 1+1 | 0,5 | 244,00 € |
| BW-27-81-32-08 | 27,0 | 81,0 | 107 | 167 | 32 | 39 | 1+1 | 0,5 | 244,00 € |
| BW-28-84-32-08 | 28,0 | 84,0 | 110 | 170 | 32 | 39 | 1+1 | 0,5 | 244,00 € |
| 10 Stück (1 Verpackungseinheit) JDD05-08T3R08-HT60 | | | | | | | | | 88,50 € |

Sonderpreis für EINEN der oben genannten Bohrer inkl. 1 VPE Bohrplatten: **137,00 €**

Set 2018-25 - Bohrwerkzeug Type D06 (BP 10)

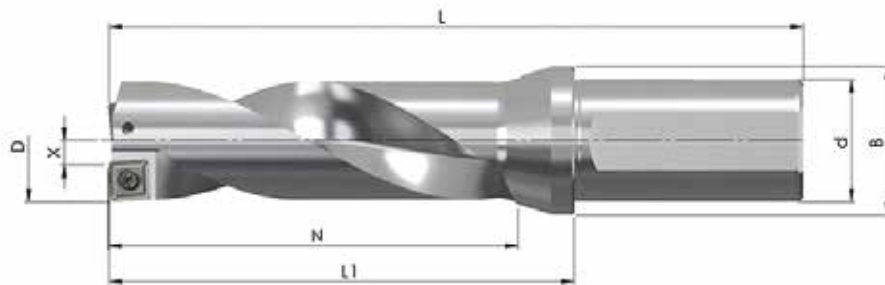

| Artikelnummer | D | N | L ₁ | L | d _{h6} | B | Z | X max. | Listenpreise |
|--|------|-----|----------------|-----|-----------------|----|-----|--------|--------------|
| BW-29-87-32-10 | 29,0 | 87 | 113 | 173 | 32 | 39 | 1+1 | 0,5 | 244,00 € |
| BW-30-90-32-10 | 30,0 | 90 | 116 | 176 | 32 | 39 | 1+1 | 0,5 | 244,00 € |
| BW-31-93-32-10 | 31,0 | 93 | 119 | 179 | 32 | 39 | 1+1 | 0,5 | 244,00 € |
| BW-32-96-32-10 | 32,0 | 96 | 122 | 182 | 32 | 39 | 1+1 | 0,5 | 244,00 € |
| BW-33-99-32-10 | 33,0 | 99 | 125 | 185 | 32 | 39 | 1+1 | 0,5 | 244,00 € |
| BW-34-102-32-10 | 34,0 | 102 | 128 | 188 | 32 | 39 | 1+1 | 0,5 | 244,00 € |
| 10 Stück (1 Verpackungseinheit) JDD06-10T4R08-HT60 | | | | | | | | | 101,50 € |

Sonderpreis für EINEN der oben genannten Bohrer inkl. 1 VPE Bohrplatten: 149,00 €

Set 2018-26 - Bohrwerkzeug Type D07 (BP 12)

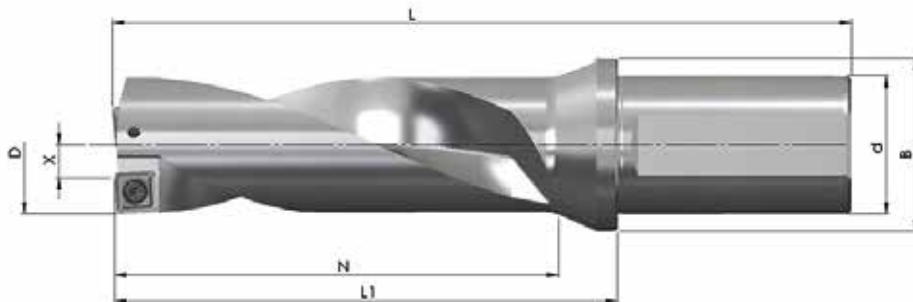

| Artikelnummer | D | N | L ₁ | L | d _{h6} | B | Z | X max. | Listenpreise |
|--|------|-----|----------------|-----|-----------------|----|-----|--------|--------------|
| BW-35-105-40-12 | 35,0 | 105 | 131 | 199 | 40 | 50 | 1+1 | 0,5 | 244,00 € |
| BW-36-108-40-12 | 36,0 | 108 | 134 | 202 | 40 | 50 | 1+1 | 0,5 | 244,00 € |
| BW-37-111-40-12 | 37,0 | 111 | 137 | 205 | 40 | 50 | 1+1 | 0,5 | 285,00 € |
| BW-38-114-40-12 | 38,0 | 114 | 140 | 208 | 40 | 50 | 1+1 | 0,5 | 285,00 € |
| BW-39-117-40-12 | 39,0 | 117 | 143 | 211 | 40 | 50 | 1+1 | 0,5 | 285,00 € |
| BW-40-120-40-12 | 40,0 | 120 | 146 | 214 | 40 | 50 | 1+1 | 0,5 | 285,00 € |
| BW-41-123-40-12 | 41,0 | 123 | 149 | 217 | 40 | 50 | 1+1 | 0,5 | 285,00 € |
| BW-42-126-40-12 | 42,0 | 126 | 152 | 220 | 40 | 50 | 1+1 | 0,5 | 285,00 € |
| BW-43-129-40-12 | 43,0 | 129 | 155 | 223 | 40 | 50 | 1+1 | 0,5 | 285,00 € |
| BW-44-132-40-12 | 44,0 | 132 | 158 | 226 | 40 | 50 | 1+1 | 0,5 | 285,00 € |
| 10 Stück (1 Verpackungseinheit) JDD07-12T5R08-HT60 | | | | | | | | | 110,00 € |

Sonderpreis für EINEN der oben genannten Bohrer inkl. 1 VPE Bohrplatten: 174,00 €

Alle im Prospekt genannten Preise zzgl. MwSt. Diese Aktion ist gültig bis 31.08.2018, solange Vorrat reicht.

Abgabe nur als Sets wie in dieser Broschüre beschrieben. Abgabe nur in handelsüblichen Mengen.

Irrtümer und Auslassungen vorbehalten.